

Bクラス一般 10名

予選

試技順	氏名		所属	学年	演技点					難度点	演技点	合計	順位
					1	2	3	4	5				
4	大島 竜也	おおばたけたつや	中能登ジュニア	一般	7.6	7.8	8.0	7.8	7.7	0.5	23.3	23.8	1
8	林 砂緒里	はやし さおり	七塚TC	一般	7.5	7.4	7.5	7.7	7.4	0.5	22.4	22.9	2
3	荒瀬 裕子	あらせ ゆうこ	宇ノ気C	一般	7.5	7.7	7.5	7.5	7.3	0.3	22.5	22.8	3
7	髭 明美	ひげ あけみ	七塚TC	一般	7.5	7.3	7.6	7.1	7.4	0.5	22.2	22.7	4
6	本山 亮一	もとやまりよういち	つばたTFC	一般	7.5	7.2	7.1	7.3	6.9	0.5	21.6	22.1	5
1	西田 美紗子	にしだ みさこ	七塚TC	一般	7.2	7.2	7.2	7.3	7.0	0.4	21.6	22.0	6
9	島岡 美由紀	しまおか みゆき	七塚TC	一般	6.9	6.9	7.2	7.2	7.1	0.5	21.2	21.7	7
2	久井 貴道	ひさいたかみち	中能登ジュニア	一般	6.9	6.8	6.9	7.0	7.0	0.5	20.8	21.3	8
5	高山 奨	たかやましゅう	中能登ジュニア	一般	4.5	5.2	4.8	5.1	5.0	0.4	14.9	15.3	9
10	南 万里	みなみ まり	宇ノ気C	一般	キ	ケ	ン						

決勝

予選順位	氏名	所属
6	西田 美紗子	にしだ みさこ 七塚TC
3	荒瀬 裕子	あらせ ゆうこ 宇ノ気C
7	島岡 美由紀	しまおか みゆき 七塚TC
2	林 砂緒里	はやし さおり 七塚TC
5	本山 亮一	もとやまりよういち つばたTFC
4	髭 明美	ひげ あけみ 七塚TC
8	久井 貴道	ひさいたかみち 中能登ジュニア
1	大島 竜也	おおばたけたつや 中能登ジュニア

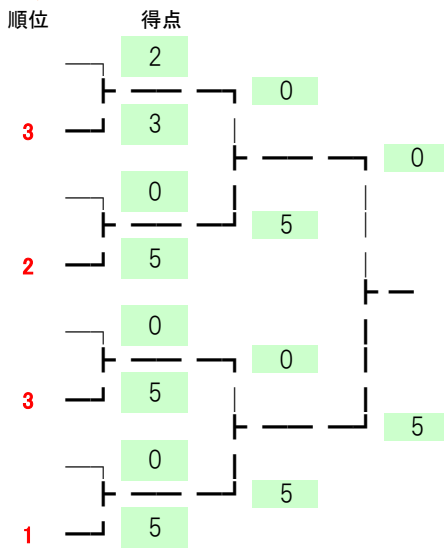

Aクラス一般 7名

予選

試技順	氏名		所属	学年	演技点					難度点	演技点	合計	順位
					1	2	3	4	5				
5	新谷 友美	しんたに ともみ	宇ノ気C	一般	8.2	8.0	7.8	8.1	8.1	1.4	24.2	25.6	1
0	倉知 瀬風	くらち せな	ピエロ	高2	7.8	7.8	7.6	7.6	7.9	1.8	23.2	25.0	2
6	前畑 陽菜	まえはた はるな	七塚TC	一般	7.7	8.1	7.8	7.9	7.9	1.1	23.6	24.7	3
1	高野 加奈子	たかの かなこ	宇ノ気C	一般	7.6	7.4	7.5	7.4	7.6	0.8	22.5	23.3	4
3	西島 佑衣	にしじま ゆい	ピエロ	一般	7.1	7.3	7.1	7.1	6.9	1.0	21.3	22.3	5
2	中山 瑚心	なかやま ころこ	輪島	高1	6.3	6.7	6.5	6.4	6.5	1.3	19.4	20.7	6
4	丸山 優	まるやま ゆう	宇ノ気C										

決勝

予選順位	氏名	所属	順位	得点
6	中山 瑚心	なかやま ころこ 輪島		1
3	前畑 陽菜	まえはた はるな 七塚TC	3	4
7				
2	倉知 瀬風	くらち せな ピエロ	1	5
5	西島 佑衣	にしじま ゆい ピエロ		0
4	高野 加奈子	たかの かなこ 宇ノ気C	3	5
1	新谷 友美	しんたに ともみ 宇ノ気C	2	5

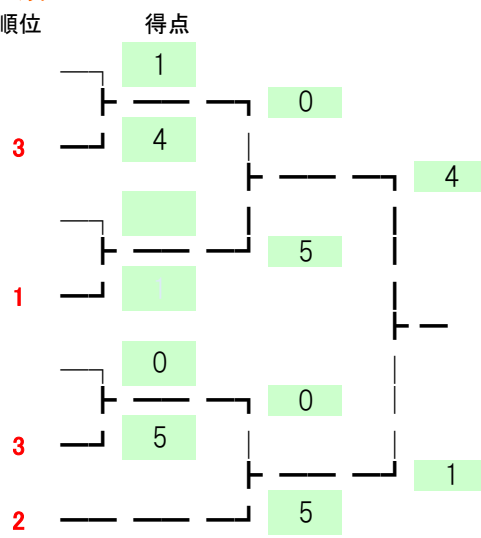

Cクラス 幼児 I (年中以下) 10名

氏名	ふりがな	所属	学年	順位	得点
1 岩渕 愛日菜	いわぶち まひな	Sevec	年中		0
2 室屋 希尋	むろや きひろ	羽咋ジュニア	年少	3	5
3 広正 桜太郎	ひろまさ おうたろう	宝達志水	年少		0
4 伊藤 梨奈	いとう りな	七塚TC	年少		1
5 上本 明日海	うえもと あすみ	宝達志水	年中	1	4
6 中山 莉碧花	なかやま りみか	宝達志水	年中		0
7 瀧川 ひかり	たきかわ ひかり	羽咋ジュニア	年中	2	5
8 中林 茉央	なかばやし まお	宇ノ気C	年中	3	5
9 澤田 侑凜	さわだ ゆうり	ピエロ	年中		0
10 藤本 芽玖	ふじもと めく	七塚TC	年中		5

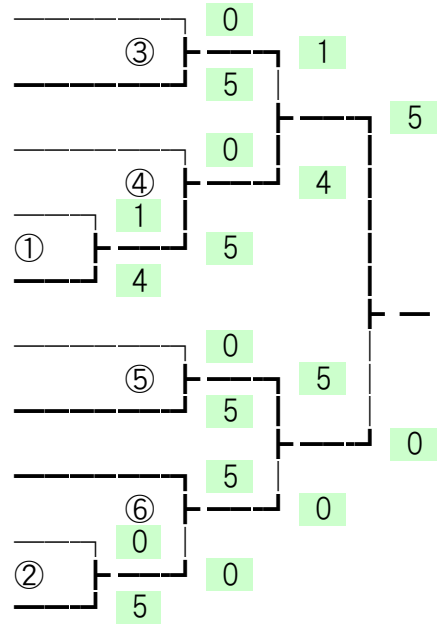

Cクラス 幼児Ⅱ(年長)

20名

氏名	ふりがな	所属	学年	順位	得点
1 表 里依奈	おもて りいな	七塚TC	年長		5
2 北原 美空	きたはら みそら	津幡教室	年長		0
3 中村 颯真	なかむら そうま	宝達志水	年長		0
4 袋井 啓隼	ふくろいけいしゅん	宇ノ気C	年長		0
5 藤本 七々椋	ふじもと ななか	七塚TC	年長	3	5
6 高桑 一綺	たかくわ いつき	ピエロ	年長		0
7 飯田 航平	いいた こうへい	七塚TC	年長		5
8 南 杏	みなみ あん	宇ノ気C	年長		0
9 金曾 綾乃	かねそあやの	羽咋ジュニア	年長		0
10 伊藤 杏奈	いとう あんな	七塚TC	年長	2	5
11 成田 実莉	なりた みのり	宝達志水	年長		0
12 堀 和人	ほり かずと	プラッツ	年長	3	5
13 南 太陽	みなみ たいよう	宝達志水	年長		0
14 大久保 璃乃	おおくぼ りの	ピエロ	年長		5
15 桶作 瑠花	おけさく るか	七塚TC	年長		0
16 松村 環	まつむら たまき	Sevec	年長	1	5
17 藤池 青葉	ふじいけ あおば	七塚TC	年長		0
18 高山 琥太郎	たかやま こたろう	ピエロ	年長		0
19 林成美	はやしなるみ	中能登ジュニア	年長		5
20 井上 湧仁	いのうえ ゆうと	七塚TC	年長		0

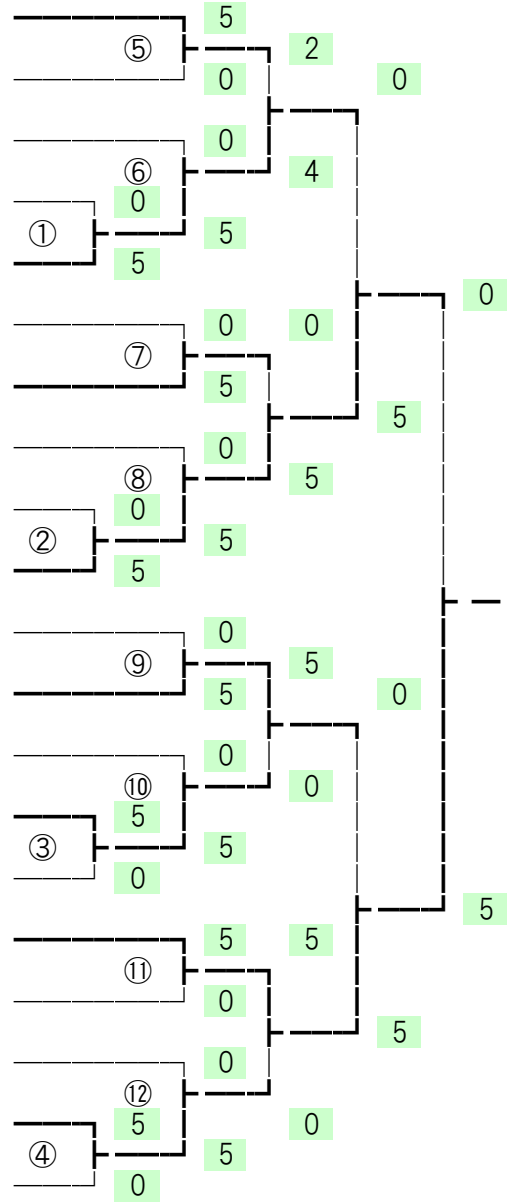

Cクラス 低学年 I (1年)

21名
所属

学年順位

得点

氏名	ふりがな	所属	学年順位	得点
1 向峠 結葵	むかいとうげ ゆあ	SeveC	1	2
2 石木宏之丞	いしきこうのすけ	中能登ジュニア	1	3
3 松能 芽衣	まつの めい	津幡教室	1	0
4 山口 莉理	やまぐち りり	ピエロ	1	5
5 広正 梨花	ひろまさ りか	宝達志水	1	0
6 丸川 拓真	まるかわ たくま	宇ノ気C	1	0
7 河村 好唯	かわむら みゆ	津幡教室	1	5
8 呉山 佳祐	くれやまけいすけ	ナスポ七尾	1	0
9 八田夏妃	はったなつき	おてんば	1	4
10 石田 吏輝	いしだ りき	七塚TC	1	1
11 中村真理衣	なかむらまりい	中能登ジュニア	1	0
12 滝谷 理桜	たきや りお	ピエロ	1	5
13 児玉 唯菜	こだま ゆいな	七塚TC	1	0
14 川合 凜沙	かわい りさ	津幡教室	1	0
15 今村 花帆	いまむら かほ	宇ノ気C	1	5
16 山本 美月	やまもとみづき	ナスポ七尾	1	1
17 上杉 優心	うえすぎ ゆうしん	SeveC	1	5
18 田中 柊羽	たなか しゅうわ	津幡教室	1	0
19 近岡 芙美	ちかおか ふみ	宝達志水	1	0
20 高木 咲花	たかぎ えみか	つばさ	1	5
21 山口 杏	やまぐち あん	七塚TC	1	0

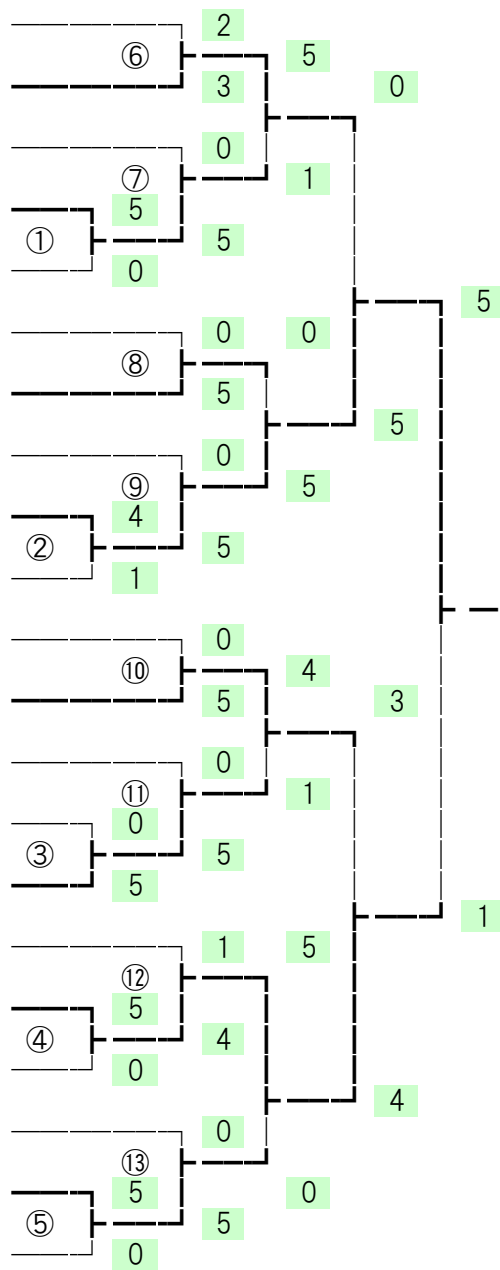

Cクラス 低学年Ⅱ(2年)

27名
所属

学年順位

得点

氏名	ふりがな	所属	学年順位	得点
1 池田 来桃	いけだ くるみ	津幡教室	2	0
2 高平 揚二	たかひらようじ	ナスポ七尾	2	5
3 森 麗音	もり りおん	宇ノ気C	2	0
4 國本 旺駕	くにもと おうが	津幡教室	2	0
5 前田 実桜	まえだ みお	羽咋ジュニア	2	1
6 酒井 煌月	さかい あつき	七塚ジュニア	2	4
7 川原 愛莉	かわはら あんり	七塚TC	2	5
8 雄谷 百花	おおや ももか	津幡教室	2	5
9 竹澤 朋生	たけざわ ともき	バランス	2	0
10 廣瀬 美里	ひろせ みさと	津幡教室	2	0
11 南 颯太	みなみ そうた	宇ノ気C	2	5
12 北原 太陽	きたはら たいよう	津幡教室	2	0
13 向野 颯人	むかいの はやと	ピエロ	2	5
14 小木 優澄	こぎ ゆうと	津幡教室	2	0
15 林 佑紀	はやし うの	つばさ	2	5
16 青山 莉奈	あおやま りな	津幡教室	2	0
17 桶井龍信	おけいりゅうしん	中能登ジュニア	2	2
18 竹内 愛来	たけうち あいら	宇ノ気C	2	4
19 竹内 心春	たけうち こはる	七塚TC	2	5
20 伊藤 咲衣	いとう さえ	津幡教室	2	0
21 表 柚里奈	おもて ゆりな	宇ノ気C	2	5
22 中山 新太	なかやま あらた	津幡教室	2	0
23 本多 愛奈	ほんだ あいな	羽咋ジュニア	2	5
24 下坂 健太	しもさか けんた	宇ノ気C	2	4
25 植松 洗亮	うえまつ こうすけ	ピエロ	2	1
26 中西 未来	なかにし みく	津幡教室	2	0
27 竹田 陽菜	たけだ はるな	七塚TC	2	5

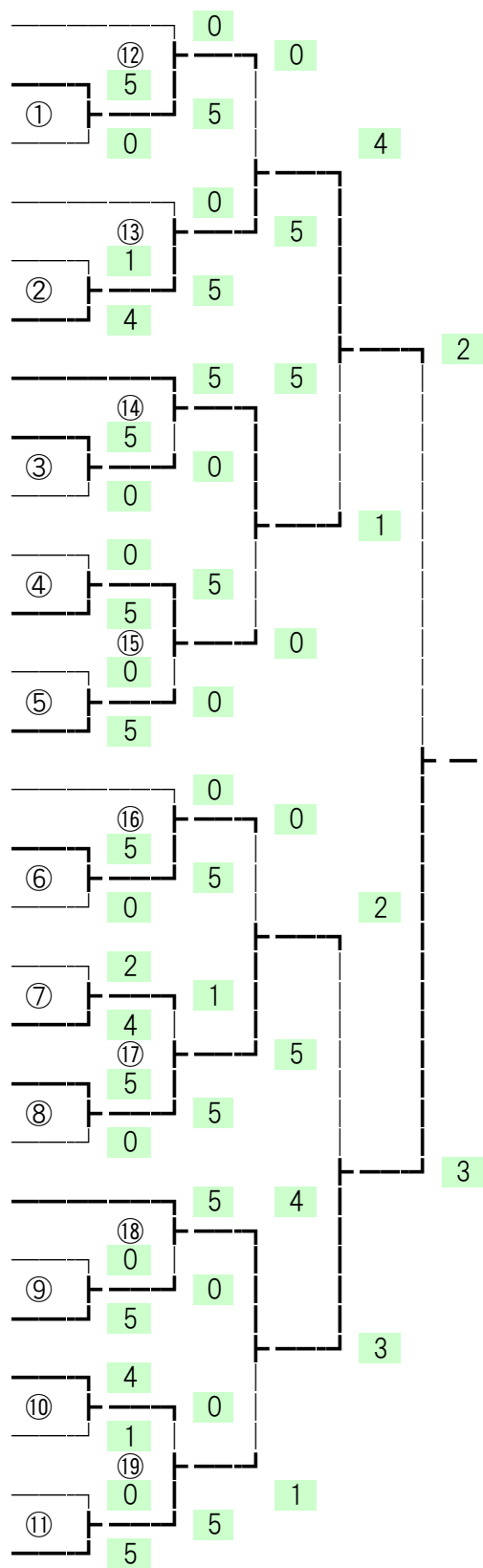

Cクラス 中学年 I (3年)

氏名	ふりがな	17名所属	学年	順位	得点
1 清水 錬	しみずれん	ナスポ七尾	3	2	3
2 神保 志依	じんぼ しより	津幡教室	3		2
3 中村 朔	なかむら さく	宇ノ気C	3		4
4 飯田 結名	いいた ゆな	七塚TC	3		1
5 宮崎 柊	みやざき しゅう	バランス	3		0
6 東賀 千怜	とうが ちさと	ピエロ	3		5
7 本川 菜々実	もとかわ ななみ	津幡教室	3	3	5
8 永長 快都	えいなが かいと	羽咋ジュニア	3		0
9 藤本 楓生	ふじもと ふうき	七塚TC	3	3	5
10 宮田 芽依	みやた めい	ピエロ	3		0
11 石田 心愛	いしだ ここあ	七塚TC	3		5
12 竹澤 奈乃花	たけざわ なのは	バランス	3		0
13 中山 芽咲	なかやま めいさ	津幡教室	3		0
14 中村友羅	なかむらゆうら	中能登ジュニア	3	1	5
15 寺西 琴埜	てらにし ことの	宇ノ気C	3		1
16 山村 唯涼	やまむら いすず	津幡教室	3		1
17 坂下 寧々	さかした ねね	つばさ	3		4

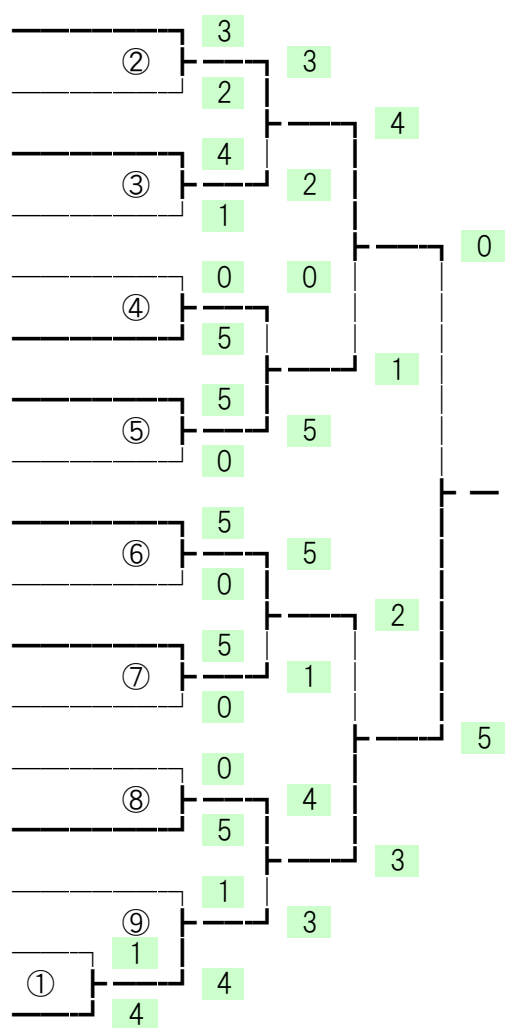

Cクラス 中学年Ⅱ(4年)
氏名 ふりがな

5名
所属

学年順位

得点

- | | | | |
|---|--------|-----------|-------|
| 1 | 末野 恭太郎 | すえのきょうたろう | ナスポ七尾 |
| 2 | 川合 伶奈 | かわい れな | 津幡教室 |
| 3 | 高木 瑠花 | たかぎ るか | つばさ |
| 4 | 高橋 あい | たかはし あい | ピエロ |
| 5 | 高平 多一 | たかひらたいち | ナスポ七尾 |

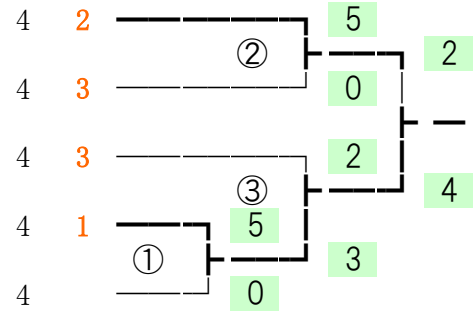

Cクラス 高学年

氏名	ふりがな	16名所属	学年	順位	得点
1 春成 柚杏	はるなりゆあん	ナスポ七尾	5	2	5
2 森 雫	もり しずく	宇ノ気C	5		0
3 中山 乃亜	なかやまのあ	津幡教室	6		3
4 寺西 瑚雪	てらにし こゆき	宇ノ気C	6		2
5 小藤 陽那和	こふじひなな	ナスポ七尾	5		5
6 宮田 夏樹	みやた なつき	ピエロ	5	キ	0
7 木元 真央	きもとまお	ナスポ七尾	6	3	5
8 森 龍ノ介	もりりゅうのすけ	宇ノ気C	5		0
9 清水 茉優	しみずまひろ	ナスポ七尾	6	1	4
10 山岸 裕貴	やまぎし ゆうき	ピエロ	5		2
11 大谷 駿 輔	おおたにしゅんすけ	ナスポ七尾	6		5
12 丸川 幹士	まるかわ かんじ	宇ノ気C	5		0
13 浅井 証	あさい あかし	ピエロ	5		0
14 山本 瑞姫	やまもと みずき	宝達志水	5	3	5
15 工一 比呂文	くいち ひろふみ	宇ノ気C	5		2
16 北原 向日葵	きたはら ひまわり	津幡教室	5		4
17 細徑 真央	ほそみちまお	ナスポ七尾	5		1

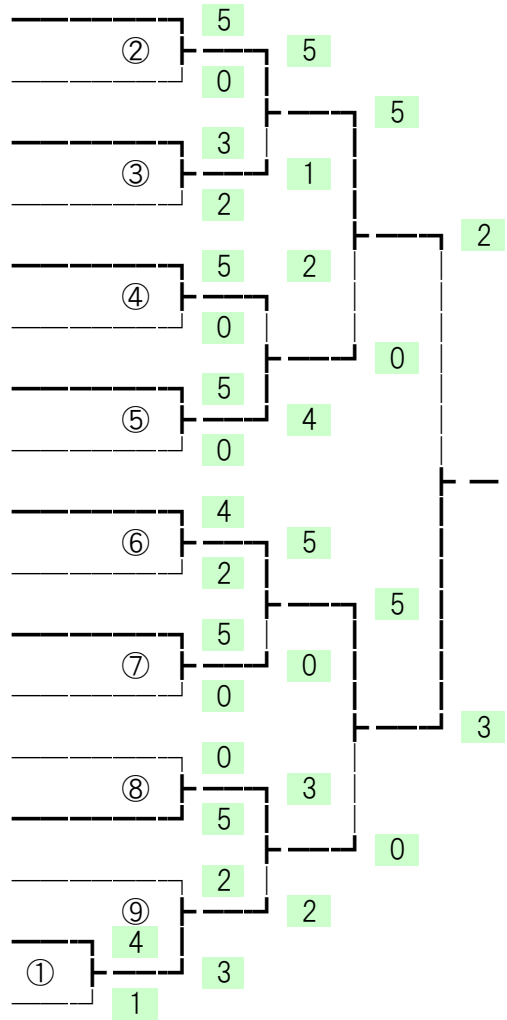

Bクラス低学年 21名

予選

試技順	氏名		所属	学年	演技点					難度点	演技点	合計	順位
					1	2	3	4	5				
19	井上 ころろ	いのうえ ころろ	七塚TC	3	8.5	8.4	8.1	7.7	7.8	0.9	24.3	25.2	1
15	山崎 穂実	やまざき ほのみ	ピエロ	3	8.3	8.0	8.2	7.9	7.9	1.0	24.1	25.1	2
21	金田 芽依	かねだ めい	七塚ジュニア	3	8.0	8.0	7.8	8.0	7.9	1.0	23.9	24.9	3
13	天内 侶開	てんない ろあ	SeveC	2	8.2	7.9	7.9	8.0	7.7	1.0	23.8	24.8	4
5	西田 杏	にしだ あん	七塚TC	2	8.0	8.0	8.0	7.8	7.8	0.9	23.8	24.7	5
17	桶作 結花	おけさく ゆいか	七塚TC	3	7.8	8.0	8.0	7.6	7.7	0.9	23.5	24.4	6
12	灰谷 真緒	はいや まお	つばさ	3	7.9	7.9	7.8	7.6	7.7	1.0	23.4	24.4	7
18	杉本 ひなた	すぎもと ひなた	七塚ジュニア	3	7.9	7.9	7.7	7.6	7.8	1.0	23.4	24.4	8
9	辻 姫菜	つじ ひめな	輪島	3	8.1	7.9	7.7	7.8	7.6	0.7	23.4	24.1	9
3	上杉 心那	うえすぎ ここな	SeveC	2	8.0	7.8	7.7	7.5	7.6	1.0	23.1	24.1	10
20	瀧川 ひなた	たきかわ ひなた	羽咋ジュニア	3	7.7	7.7	7.6	7.7	7.4	1.0	23.0	24.0	11
10	太田 梨陽	おたりお	七塚ジュニア	1	7.9	7.7	7.6	7.3	7.6	0.9	22.9	23.8	12
11	浦 日奈乃	うら ひなの	七塚ジュニア	1	7.8	7.6	7.8	7.3	7.5	0.9	22.9	23.8	13
14	松柳 初基	まつやなぎはつき	ナスボ七尾	3	7.7	7.7	7.4	7.6	7.5	1.0	22.8	23.8	14
4	室屋 樹希	むろや じゆの	羽咋ジュニア	1	7.6	7.6	7.6	7.3	7.5	0.9	22.7	23.6	15
2	黒川 りん花	くろかわ りんか	七塚ジュニア	1	7.6	7.5	7.6	7.5	7.5	0.9	22.6	23.5	16
1	橋本 将太	はしもと しょうた	ブラッツ	3	7.3	7.4	7.1	7.1	7.4	1.0	21.8	22.8	17
7	谷口 直士	たにぐちなおと	中能登ジュニア	3	7.0	7.2	7.3	7.1	7.6	0.9	21.6	22.5	18
8	工一 夢舞	くいち ゆま	宇ノ気C	3	7.1	7.0	7.2	7.2	7.2	1.0	21.5	22.5	19
16	砂山 尚吾	すなやましようご	宇ノ気C	3	7.6	7.1	7.1	7.0	7.2	1.0	21.4	22.4	20
6	松田 蒼空	まつだ そら	宝達志水	3	0.0	0.0	0.0	0.0	0.0	0.0	0.0	0.0	21

予選順位	氏名	所属
6	桶作 結花	おけさく ゆいか 七塚TC
3	金田 芽依	かねだ めい 七塚ジュニア
7	灰谷 真緒	はいや まお つばさ
2	山崎 穂実	やまざき ほのみ ピエロ
5	西田 杏	にしだ あん 七塚TC
4	天内 侶開	てんない ろあ SeveC
8	杉本 ひなた	すぎもと ひなた 七塚ジュニア
1	井上 ころろ	いのうえ ころろ 七塚TC

決勝

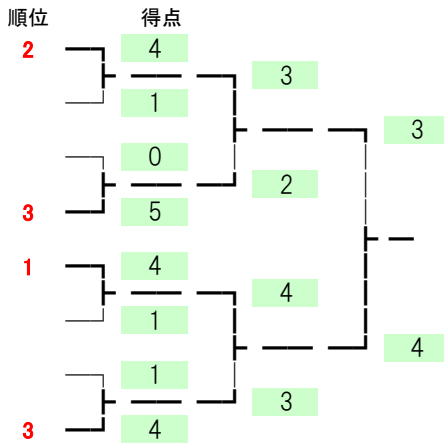

Bクラス高学年 31名

予選

試技順	氏名	所属	学年	演技点					難度点	演技点	合計	順位	
				1	2	3	4	5					
26	櫻本真帆	さくらもとまほ	おてんば	4	8.7	8.6	8.4	8.4	8.3	1.0	25.4	26.4	1
8	中山 瑠璃花	なかやま るりか	宝達志水	5	8.2	8.3	8.3	7.8	7.9	0.9	24.4	25.3	2
19	山本 葉月	やまもとほづき	ナスボ七尾	5	8.1	8.4	7.9	7.9	8.0	1.0	24.0	25.0	3
31	山岸 楓	やまぎし かえで	七塚ジュニア	4	8.1	7.9	7.9	7.9	7.9	1.0	23.7	24.7	4
13	上杉 美衣那	うえすぎ みいな	SeveC	4	8.0	7.9	7.9	7.8	7.9	1.0	23.7	24.7	5
17	川岸 蒼空	かわぎし そら	ピエロ	5	7.9	8.0	8.0	7.7	7.8	1.0	23.7	24.7	6
29	金田 純佳	かねだ すみか	宝達志水	6	7.8	8.0	7.9	7.8	8.0	0.9	23.7	24.6	7
2	安藤 萌笑	あんどう めばえ	ピエロ	6	8.1	7.9	7.8	7.9	7.8	1.0	23.6	24.6	8
14	前 結音	まえ ゆいね	バランス	5	7.7	7.8	7.8	7.9	7.9	1.0	23.5	24.5	9
20	西田 希菜	にしだ きな	七塚TC	4	7.9	7.8	7.8	7.8	7.6	0.8	23.4	24.2	10
24	山越 志乃	やまこし のの	宇ノ気C	6	7.8	7.7	7.7	7.7	7.6	1.0	23.1	24.1	11
30	小島楓華	こはたけふうか	おてんば	6	7.8	7.7	7.7	7.6	7.7	1.0	23.1	24.1	11
10	西谷内 里佳	にしやち りか	つばさ	6	7.5	7.6	7.8	7.8	7.5	1.0	22.9	23.9	13
3	大塚 菜結	おおつか なゆ	七塚TC	4	7.6	7.6	7.6	7.6	7.7	1.0	22.8	23.8	14
5	林寿々帆	はやしすずほ	中能登ジュニア	4	7.5	7.8	7.8	7.5	7.3	1.0	22.8	23.8	15
25	松柳 湖愛	まつやなぎこいと	ナスボ七尾	5	7.4	7.6	7.6	7.5	7.4	1.0	22.5	23.5	16
1	石木伸之丞	いしきんのすけ	中能登ジュニア	5	7.0	7.5	7.8	7.5	7.5	1.0	22.5	23.5	17
15	桶井愛雪	おけいなゆ	中能登ジュニア	4	7.5	7.7	7.5	7.4	7.4	1.0	22.4	23.4	18
12	川口 陽士	かわぐちはると	ナスボ七尾	5	7.4	7.5	7.5	7.5	7.4	1.0	22.4	23.4	19
21	中農 仁美	なかの ひとみ	SeveC	4	7.4	7.5	7.5	7.5	7.4	0.9	22.4	23.3	20
28	澤田 漣人	さわだ れんと	ピエロ	5	7.5	7.4	7.4	7.1	7.5	1.0	22.3	23.3	21
9	大塚 柚杏	おおつか ゆあん	七塚TC	6	7.4	7.5	7.6	7.2	7.4	0.9	22.3	23.2	22
6	鷲竹 惲乃	わしたけ のの	つばさ	6	7.4	7.4	7.3	7.3	7.2	1.0	22.0	23.0	23
23	山瀬 ひより	やませ ひより	羽咋ジュニア	5	7.1	7.3	7.3	7.6	7.1	0.9	21.7	22.6	24
16	船木 清睦	ふなき きよむ	宇ノ気C	6	7.0	7.3	7.4	7.2	7.0	1.0	21.5	22.5	25
7	稲垣 朋香	いながき ともか	宝達志水	5	7.1	7.2	7.4	7.3	7.0	0.8	21.6	22.4	26
27	谷口豪紀	たにくちたけのり	中能登ジュニア	4	7.0	7.2	7.1	7.0	7.2	1.0	21.3	22.3	27
18	米田 乃々佳	よねだ ののか	宝達志水	5	6.9	7.0	7.2	7.1	7.1	0.8	21.2	22.0	28
22	楠 俊一	くすのき しゅんいち	羽咋ジュニア	5	6.8	7.0	6.9	7.1	7.0	0.8	20.9	21.7	29
11	泉 心翔	いずみ まなと	バランス	5	3.9	4.1	4.0	3.9	3.9	0.5	11.8	12.3	30
4	知家 日菜乃	ちけ ひなの	バランス	5	0.0	0.0	0.0	0.0	0.0	0.0	0.0	0.0	31

予選順位

予選順位	氏名	所属
6	川岸 蒼空	かわぎし そら ピエロ
3	山本 葉月	やまもとほづき ナスボ七尾
7	金田 純佳	かねだ すみか 宝達志水
2	中山 瑠璃花	なかやま るりか 宝達志水
5	上杉 美衣那	うえすぎ みいな SeveC
4	山岸 楓	やまぎし かえで 七塚ジュニア
8	安藤 萌笑	あんどう めばえ ピエロ
1	櫻本真帆	さくらもとまほ おてんば

決勝

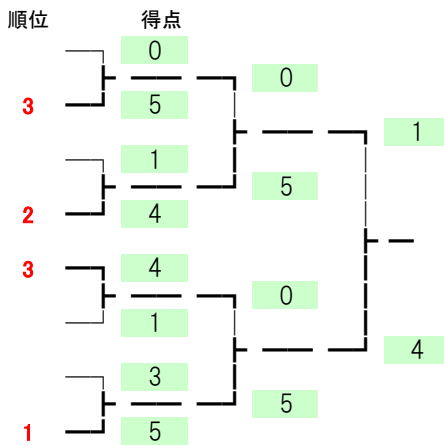

Aクラス低学年 7名

予選

試技順	氏名		所属	学年	演技点					難度点	演技点	合計	順位
					1	2	3	4	5				
2	神尾 武幸	かみお たけゆき	羽咋ジュニア	1	7.8	7.4	7.4	7.7	7.0	2.3	22.5	24.8	1
6	岸本 菜瑚	きしもと なこ	SeveC	3	7.8	7.8	7.6	7.6	7.8	1.5	23.2	24.7	2
5	堀 皐月	ほり さつき	ブラッツ	2	7.8	7.6	7.6	7.9	7.2	1.5	23.0	24.5	3
7	谷内 寿人	やち こと	ブラッツ	3	7.5	7.5	7.4	7.7	7.2	1.6	22.4	24.0	4
4	黒川 十武	くろかわ とむ	七塚ジュニア	3	7.4	7.5	7.6	7.3	7.5	1.6	22.4	24.0	5
3	神尾 幸歩	かみお さちほ	羽咋ジュニア	3	6.9	7.0	7.0	7.1	7.0	1.7	21.0	22.7	6
1	内潟 千暉	うちかた ちあき	宇ノ気C	3	0.0	0.0	0.0	0.0	0.0	0.0	0.0	0.0	7

予選順位	氏名	所属
6	神尾 幸歩	羽咋ジュニア
3	堀 皐月	ブラッツ
7	内潟 千暉	宇ノ気C
2	岸本 菜瑚	SeveC
5	黒川 十武	七塚ジュニア
4	谷内 寿人	ブラッツ
1	神尾 武幸	羽咋ジュニア

決勝

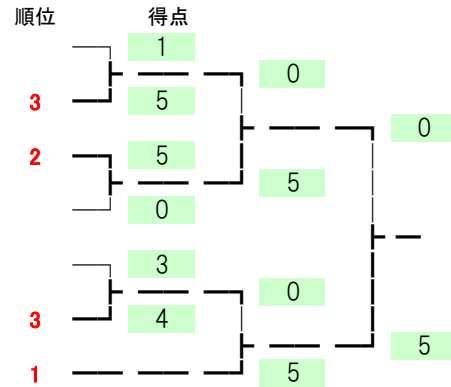

Aクラス高学年 27名

予選

試技順	氏名	所属	学年	演技点					難度点	演技点	合計	順位	
				1	2	3	4	5					
4	松本 侑奈	まつもと ゆな	七塚ジュニア	5	8.1	8.2	8.0	7.9	7.5	2.5	24.0	26.5	1
23	黒川 こころ	くろかわ こころ	七塚ジュニア	5	8.1	7.8	8.0	7.9	7.7	2.5	23.7	26.2	2
5	井筒 咲蕾	いづつさら	輪島	4	8.4	8.3	8.2	8.2	8.0	1.4	24.7	26.1	3
2	間野 心結	まの みゆう	七塚ジュニア	5	8.0	8.0	7.8	7.9	8.0	2.1	23.9	26.0	4
27	太田 紗愛	おおた さえ	七塚ジュニア	4	8.0	7.9	7.8	7.9	7.9	2.0	23.7	25.7	5
26	木島 悠里	きじまゆうり	輪島	5	8.4	8.0	7.9	7.9	7.9	1.8	23.8	25.6	6
9	林 愛香	はやし あいか	七塚TC	5	7.9	7.8	7.7	7.8	7.8	2.1	23.4	25.5	7
1	喜多 あい	きた あい	七塚ジュニア	4	7.9	7.8	7.9	8.0	8.0	1.6	23.8	25.4	8
18	紺谷 麻衣	こんたに まい	SeveC	6	7.7	8.1	7.8	7.9	7.9	1.5	23.6	25.1	9
11	橋本 那海	はしもとなみ	ブラッツ	5	7.7	7.8	7.8	8.0	7.6	1.5	23.3	24.8	10
25	谷内 政仁	やち まさひと	七塚ジュニア	4	7.9	7.6	7.7	7.8	7.8	1.3	23.3	24.6	11
21	岸 陽太	きし ようた	宇ノ気C	6	7.8	7.7	7.8	7.6	7.4	1.5	23.1	24.6	12
15	久保 尋	くぼ じん	七塚ジュニア	4	7.5	7.6	7.6	7.7	7.7	1.6	22.9	24.5	13
8	山田 莞太郎	やまだかんたろう	羽咋ジュニア	5	7.4	7.4	7.6	7.3	7.1	2.3	22.1	24.4	14
6	小蔵かりん	こくらかりん	中能登ジュニア	6	7.5	8.0	7.6	7.5	7.8	1.4	22.9	24.3	15
20	今村 陽菜子	いまむら ひなこ	七塚ジュニア	4	7.5	7.6	7.7	7.8	7.6	1.3	22.9	24.2	16
17	本山 夏寧	もとやま なつね	ピエロ	5	7.5	7.4	7.7	7.4	7.5	1.7	22.4	24.1	17
14	若浦 彩乃	わかうら あやの	ブラッツ	4	7.2	7.4	7.3	7.3	7.1	2.3	21.8	24.1	18
24	室屋 颯希	むろやさつき	羽咋ジュニア	5	7.4	7.1	7.3	7.2	6.8	2.2	21.6	23.8	19
3	湊 麻稀	みなと まき	つばさ	6	7.4	7.7	7.4	7.2	7.4	1.5	22.2	23.7	20
22	東 司真	ひがし つかさ	SeveC	6	6.9	6.8	7.0	6.9	6.9	2.2	20.7	22.9	21
16	小竹 八瑠	おだけはる	ナスボ七尾	5	6.8	6.9	7.1	7.1	6.7	1.9	20.8	22.7	22
10	林 環那	かはやし かなな	つばさ	4	6.9	6.9	6.8	6.8	6.5	2.1	20.5	22.6	23
12	阿蘇 瑛祐	あそ えいすけ	ピエロ	5	6.5	6.3	6.5	6.7	6.4	2.4	19.4	21.8	24
13	辻 姫花	つじ ひめか	輪島	5	6.7	6.8	7.0	7.2	6.7	1.2	20.5	21.7	25
19	角井 悠莉	かどい ゆうり	宝達志水	6	6.6	6.7	6.6	6.8	6.7	1.2	20.0	21.2	26
7	山口 碧仁	やまぐち あおと	七塚ジュニア	6	1.2	1.2	1.3	1.3	1.3	0.5	3.8	4.3	27

予選
順位

予選 順位	氏名	所属
6	木島 悠里	きじまゆうり 輪島
3	井筒 咲蕾	いづつさら 輪島
7	林 愛香	はやし あいか 七塚TC
2	黒川 こころ	くろかわ こころ 七塚ジュニア
5	太田 紗愛	おおた さえ 七塚ジュニア
4	間野 心結	まの みゆう 七塚ジュニア
8	喜多 あい	きた あい 七塚ジュニア
1	松本 侑奈	まつもと ゆな 七塚ジュニア

決勝

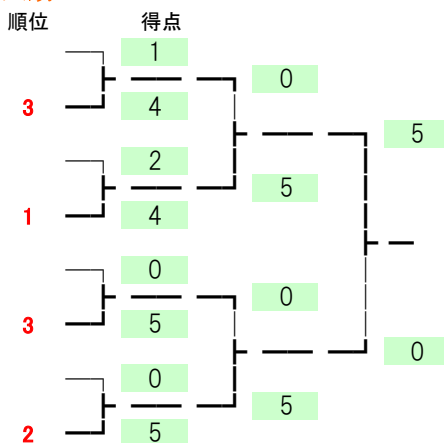

中学生 6名

予選

試技順	氏名		所属	学年	演技点					難度点	演技点	合計	順位
					1	2	3	4	5				
2	井筒 海碧	いづつ みあ	輪島	2	8.3	8.3	7.9	8.0	8.1	1.4	24.4	25.8	1
6	泉 好華	いずみ このか	ピエロ	1	7.9	7.8	8.0	7.8	7.7	2.0	23.5	25.5	2
4	花島沙紀	はなしまさき	おてんば	2	8.0	8.1	7.8	7.7	7.9	1.6	23.7	25.3	3
1	前 美結	まえ みゆう	バランス	2	7.3	7.2	7.4	7.3	6.8	1.3	21.8	23.1	4
3	櫻本彩仁	さくらもとあやと	おてんば	2	6.8	6.9	7.3	7.2	6.9	1.5	21.0	22.5	5
5	川幡涼佳	かわばたすずか	内灘ジュニア	2	0.7	0.7	0.7	0.7	0.7	0.6	2.1	2.7	6

予選
順位

予選 順位	氏名		所属
6	川幡涼佳	かわばたすずか	内灘ジュニア
3	花島沙紀	はなしまさき	おてんば
2	泉 好華	いずみ このか	ピエロ
5	櫻本彩仁	さくらもとあやと	おてんば
4	前 美結	まえ みゆう	バランス
1	井筒 海碧	いづつ みあ	輪島

決勝

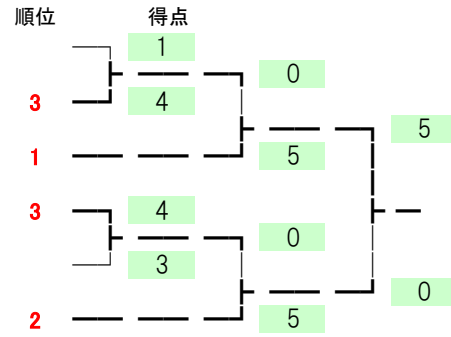

Hクラス小学生 14名

予選

試技順	氏名		所属	学年	演技点				移動	時間	難度点	演技点	合計	順位
					1	2	3	4						
14	田山雄貴	たやまゆうき	中能登ジュニア	6	8.4	8.3	8.2	8.3	9.75	15.330	5.4	16.6	47.080	1
4	内潟 佳奈	うちかた かな	宇ノ気C	6	7.9	8.0	7.8	7.7	9.85	13.695	4.4	15.7	43.645	2
5	杉本 紗弥	すぎもと さや	七塚ジュニア	5	7.5	7.4	7.7	7.4	9.45	13.000	5.8	14.9	43.150	3
2	岩田 よつ葉	いわた よつは	SeveC	6	8.0	7.9	7.7	7.8	9.30	13.570	4.4	15.7	42.970	4
7	太田 結菜	おおた ゆな	七塚ジュニア	6	6.8	7.0	7.1	7.3	9.60	13.040	5.2	14.1	41.940	5
12	田畑 佐菜	たばた さな	ピエロ	6	8.0	7.9	7.6	7.7	9.75	12.775	3.8	15.6	41.925	6
3	紺谷 知花	こんたに ちか	SeveC	4	8.4	8.3	8.3	8.4	9.85	12.770	2.6	16.7	41.920	7
9	坂本 心歩	さかもと しほ	SeveC	6	8.2	8.1	7.8	7.8	10.00	13.030	2.8	15.9	41.730	8
6	山口 悠里	やまぐち ゆうり	七塚ジュニア	6	8.0	7.8	7.5	7.8	9.65	12.170	3.8	15.6	41.220	9
13	坂本 玲奈	さかもと れな	SeveC	4	7.9	7.6	7.6	7.8	9.80	13.260	2.7	15.4	41.160	10
8	上野 杏樹	うえの あんじゅ	SeveC	5	8.1	7.9	7.5	7.7	10.00	12.690	2.3	15.6	40.590	11
11	山口 彩音	やまぐち あやね	七塚ジュニア	6	7.7	7.6	7.5	7.7	9.70	11.490	4.0	15.3	40.490	12
10	谷内 風花	やち ふうか	プラッツ	4	6.8	6.7	6.7	6.5	9.15	12.350	4.4	13.4	39.300	13
1	天内 李音	てんない りのん	SeveC	5	0	0	0	0	0	0	0	0	0	14

予選順位	氏名		所属
6	田畑 佐菜	たばた さな	ピエロ
3	杉本 紗弥	すぎもと さや	七塚ジュニア
7	紺谷 知花	こんたに ちか	SeveC
2	内潟 佳奈	うちかた かな	宇ノ気C
5	太田 結菜	おおた ゆな	七塚ジュニア
4	岩田 よつ葉	いわた よつは	SeveC
8	坂本 心歩	さかもと しほ	SeveC
1	田山雄貴	たやまゆうき	中能登ジュニア

決勝

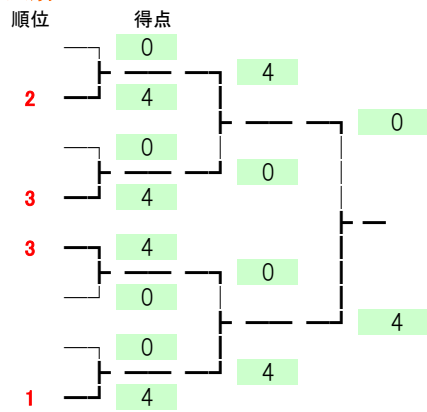

Hクラス中学生 10名

予選

試技順	氏名		所属	学年	演技点				高さ	時間	難度点	演技点	合計	順位
					1	2	3	4						
7	福井 輝龍	ふくい きりゆう	七塚ジュニア	3	8.0	7.9	8.1	8.0	10.00	16.030	6.2	16.000	48.230	1
10	岩田 命	いわた みこと	SeveC	2	7.4	7.8	7.7	7.5	9.45	15.275	7.4	15.200	47.325	2
4	出村 明日花	でむら あすか	宇ノ気C	2	7.4	7.3	7.6	7.6	9.90	13.660	5.9	15.000	44.460	3
11	向島 未紗	むこうじま みさ	宇ノ気C	2	7.2	7.4	7.4	7.5	9.70	13.615	5.7	14.800	43.815	4
3	小室 日和	こむろ ひより	七塚ジュニア	1	7.7	7.7	7.9	7.7	9.50	13.040	5.8	15.400	43.740	5
6	高森 梨紗	たかもり りさ	七塚ジュニア	2	7.2	7.4	7.2	7.3	9.05	13.055	5.8	14.500	42.405	6
2	辻 虎太郎	つじ こたろう	輪島	1	7.2	7.2	7.1	7.5	9.40	13.310	5.0	14.400	42.110	7
5	中山 斗伽	なかやまときや	輪島	1	7.0	7.2	7.4	7.7	9.50	12.640	4.4	14.600	41.140	8
9	山口 修規	やまぐち しゅうき	七塚ジュニア	3	0.7	0.7	0.7	0.7	1.00	1.340	0.7	1.400	4.440	9
1	岡本 恵伸	おかもと けいしん	プラッツ	2	0.0	0.0	0.0	0.0	0.00	0.000	0.0	0.000	0.000	10

予選順位	氏名	所属
6	高森 梨紗	たかもり りさ 七塚ジュニア
3	出村 明日花	でむら あすか 宇ノ気C
7	辻 虎太郎	つじ こたろう 輪島
2	岩田 命	いわた みこと SeveC
5	小室 日和	こむろ ひより 七塚ジュニア
4	向島 未紗	むこうじま みさ 宇ノ気C
8	中山 斗伽	なかやまときや 輪島
1	福井 輝龍	ふくい きりゆう 七塚ジュニア

決勝

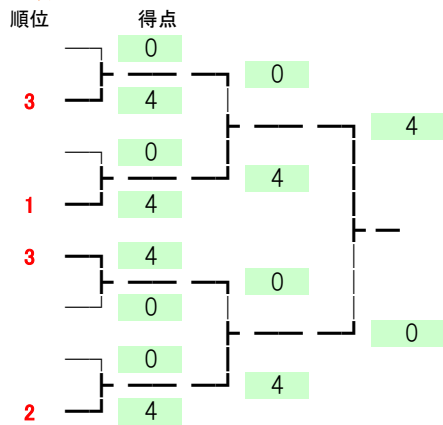

Hクラス一般 名

予選

試技順	氏名		所属	学年	演技点				高さ	時間	難度点	演技点	合計	順位
					1	2	3	4						
1	西谷 真香	にしたにまこ	七塚ジュニア	大学	7.9	8.4	8.1	8.2	9.75	14.075	4.5	16.300	44.625	1
2	日下 哲也	くさかてつや	内灘ジュニア	大学	8.3	8.2	8.3	8.0	9.75	13.655	2.4	16.500	42.305	2
3	池田 朱真	いけだしゆうま	内灘ジュニア	高校	7.5	7.5	7.5	7.8	9.65	13.065	3.6	15.000	41.315	3

予選
順位

予選 順位	氏名		所属
3	池田 朱真	いけだしゆうま	内灘ジュニア
2	日下 哲也	くさかてつや	内灘ジュニア
1	西谷 真香	にしたにまこ	七塚ジュニア

決勝

